



 **SH/NERAY**

ATV 125

Manual do Proprietário e Garantia

As informações e especificações inclusas nesta publicação são as mais recentes no momento da impressão.

A **SHINERAY DO BRASIL** se reserva o direito de alterar, em qualquer momento, as características do veículo sem prévio aviso e sem obrigação de qualquer espécie.

Este manual aplica-se ao modelo **ATV 125** e contém informações sobre todos os equipamentos do quadriciclo.

Este documento é considerado parte do quadriciclo e, assim, deve permanecer com o quadriciclo em caso de revenda.

SHINERAY MOTOS DO BRASIL

Estr. Tdr Norte, 3005 - SUAPE,
Cabo de Santo Agostinho - PE CEP : 54590-000
www.shineray.com.br
sac@shineraydobrasil.com.br

Boas Vindas

Obrigado por adquirir os produtos SHINERAY. Temos o prazer em dar boas vindas à família de proprietários de quadriciclos SHINERAY.

Como você já sabe, o desempenho e a durabilidade do seu quadriciclo depende da maneira como é utilizada e como são feitas as manutenções periódicas.

Este manual o ajudará a familiarizar-se com todas as características, operação e manutenções necessárias para manter seu quadriciclo sempre conservado, minimizando as falhas e prolongando sua vida útil.

Antes de utilizar o quadriciclo, leia cuidadosamente todo **Manual do Proprietário e Garantia** e guarde-o para consultá-lo, sempre que necessário.

Qualquer produto está sujeito à melhorias, que podem causar alguma diferença entre o próprio produto e o **Manual do Proprietário e Garantia**.

Em caso de dúvidas, consulte sua concessionária autorizada SHINERAY do Brasil mais próxima, que estará à disposição para atendê-lo, proporcionando alta qualidade na assistência técnica, manutenção e demais serviços.

Manual do Proprietário

Antes de utilizar o quadriciclo, leia cuidadosamente todo este **Manual do Proprietário e Garantia**. Para sua segurança e garantia da vida útil da seu quadriciclo, siga atentamente as instruções contidas neste **Manual do Proprietário e Garantia**.

A inobservância destas instruções causará ferimentos graves e sérios acidentes. Aparecem neste **Manual do Proprietário e Garantia** as seguintes palavras:

⚠ ATENÇÃO

É utilizada para informá-lo de possíveis riscos de acidente, com danos ao veículo se as orientações não forem seguidas.

⚠ CUIDADO

Além da possibilidade de danos ao veículo, indica também risco ao piloto, se as instruções não forem seguidas.

● NOTA

É utilizada para indicar importantes informações e sugestões de operação do veículo.

Responsabilidade pelas manutenções periódicas

A responsabilidade pela realização das manutenções periódicas descritas neste **Manual do Proprietário e Garantia** é do proprietário do quadriciclo.

Se o quadriciclo for submetido à condições severas de utilização, aumente a frequência das manutenções.

Índice

ATV 125

Especificações	01
Antes de conduzir o quadriciclo	02
Instrumentos e controlos	03
Partida e funcionamento	04
Manutenção e pequenos reparos	05
Limpeza e conservação	06
Garantia e manutenção	07

1 Especificações

Esta seção contém informações técnicas sobre a seu quadriciclo

ATV 125

1.1 - Especificações Técnicas 08

1.2 - Identificação do quadriciclo 10

1.1. Especificações técnicas

	Itens	Dados
Dimensões	Comprimento total	1320 mm
	Largura total	770 mm
	Altura total	640 mm
	Altura do assento	615 mm
Capacidades	Peso bruto	88kg
	Carga Máxima	60 Kg (incluindo condutor)
	Óleo do motor recomendado (Volume/Recomendação)	800ml / SAE 20W50
	Tanque de combustível	5 litros
	Velocidade máxima	35 km/h
	Capacidade de rampa	15°

	Itens	Dados
Rodas	Roda dianteira	16/8-7"
	Roda traseira	16/8-7"
Freios	Freio Dianteiro	Hidráulico Disco
	Freio Traseiro	Disco
Chassi	Tipo	Monobloco
Transmissão	Elemento	Corrente
	Embreagem	Centrífuga
Suspensão	Dianteira	Double Wishbone
	Traseira	Monoshock

1.1. Especificações técnicas

		Itens	Dados			Itens	Dados
Motor		Câmbio	4 Marchas	Sistema elétrico		Bateria	12V / 9,0Ah
		Diâmetro x Curso	52,5 mm x 57,8 mm			Partida	Elétrica/Pedal
		Refrigeração	AR			Ignição	CDI (Ignição por Descarga capacitiva)
		Alimentação	Carburador			Fusível	10,0 A
		Tipo do motor	Monocilíndrico, 4 T, 2 Válvulas, OHC			Farol(Alto/Baixo)	12V - 35W / 35W
		Cilindrada	124 cm ³			Faroletes (Lampada lateral do farol)	LED / 12V
		Taxa de compressão	8,8 : 1			USB	5V / 1,0Ah
		Potência Máxima	4,3 cv/ 8000 rpm			Luz do neutro	LED / 12V
		Torque Máximo	5,8 N.m / 5000 rpm			Lanterna/Luz de freio	12V - 5W / 21W
		Vela de ignição / Folga	A7TC / 0,6mm-0,8mm			Indicador das luzes da sinaleira (pisca)	12V - 1,7W x 2
		Folga das Válvulas	Admissão = 0,03mm Escape = 0,05mm			Luzes - Painel de instrumentos	Painel Digital
		Rotação da marcha lenta	1.500 +- 100 RPM				

2 Antes de conduzir

Esta seção contém informações sobre segurança operacional da seu quadriciclo

ATV 125

2.1 - Antes de conduzir o quadriciclo **12**

2.2 - Conduzindo com segurança **12**

2.3 - Equipamentos de segurança **15**

2.1. Antes de conduzir o quadriciclo

Este manual contém orientações sobre a utilização correta, manutenção preventiva e como conduzir seu quadriciclo com segurança. Para sua comodidade e segurança, leia atentamente as informações contidas neste manual.

2.2. Conduzindo com segurança

Os itens apresentados neste manual são bastante básicos, portanto, assegure-se de estar bem familiarizado com as operações de condução do quadriciclo. Sempre conduza com atenção e habilidade, sendo prudente e evitando acidentes.

⚠ CUIDADO

Conduzir um quadriciclo requer certos cuidados para garantir sua segurança e a dos demais. Conheça os requisitos básicos de segurança antes de pilotar seu quadriciclo.

1. Sempre realize uma inspeção prévia antes de acionar o quadriciclo. Previna-se contra acidentes e danos ao quadriciclo. Muitos acidentes são causados por condutores inexperientes, pilote somente se for habilitado.
2. Antes de tudo, obedeça as Leis Nacionais de Trânsito.
3. Velocidade excessiva é a causa comum de vários acidentes. Observe os limites de velocidade e não pilote em velocidade superior a que as condições permitem;
4. Sinalize sempre que for mudar de faixa ou fizer uma conversão;
5. Outros motoristas podem ser surpreendidos pelo tamanho e a manobrabilidade de um quadriciclo.
6. Mantenha sempre as duas mãos firmes no guidão e os pés bem apoiados no estribo ou apoios de pé. O passageiro deve segurar-se com as duas mãos no motorista e manter seus pés bem apoiados nas pedaleiras ou apoios de pé.
7. Evite ser surpreendido por outro motorista. Tenha muita atenção em cruzamentos, entradas e saídas de vias (expressas ou rodovias) e estacionamentos.
8. Sempre use o capacete.
9. Na maioria dos acidentes entre automóveis e quadriciclos, o motorista do automóvel não vê o veí-

culo, portanto:

- Trafegue sempre com o farol ligado na posição (baixo);
- Use roupas e capacete de cores claras e visíveis, principalmente à noite;

⚠ ATENÇÃO

Este veículo só pode ser conduzido por maiores de 18 anos.

⚠ ATENÇÃO

Este é um veículo off-road (fora da estrada) e portanto seu uso em vias públicas é estritamente proibido.

Dirija com boa postura

Boa postura e dirigir corretamente são requisitos básicos ao pilotar um quadriciclo.

- **Olhos:** Não fixe os olhos em um só ponto, olhe o todo;
- **Ombros:** Não fique tenso, procure relaxar;
- **Braços:** Mantenha os braços para dentro;
- **Mãos:** Mantenha as mãos no guidão de forma que possa operar os instrumentos facilmente;
- **Cintura:** Mantenha uma postura suave com os braços e ombros relaxados.
- **Pés:** Mantenha os pés sobre o estribo.

Acionamento do quadriciclo

Olhe ao redor antes de colocar o quadriciclo em funcionamento.

1. Sente-se no assento;
2. Verifique o funcionamento dos freios e suas travas.
3. Gire a chave até a posição **ON**.
4. Verifique as condições em sua volta, acione o indicador de direção (seta) informando à direção que vai seguir e saia devagar.

Iniciando a curva

O princípio básico para fazer uma curva é compensar simultaneamente a gravidade e a força centrífuga.

Influência da velocidade

A força centrífuga é inversamente proporcional ao raio da curva e aumenta em proporção direta ao quadrado da velocidade. Para reduzir a força centrífuga, reduza a velocidade antes de iniciar a curva.

Postura correta para fazer uma curva

A principal postura para a pilotagem de um quadriciclo.

Inclinação para dentro

Neste procedimento o corpo do piloto deverá inclinar-se um pouco mais que o quadriciclo. Nesta condição o piloto terá vantagens para vencer uma curva, seja em pista seca ou molhada, porque o contato com o solo será ideal, embora deva tomar um pouco mais de cuidado, porque a visão à frente será prejudicada.

Como fazer a curva

Desacelere e acione os freios dianteiro e traseiro simultaneamente;

Inicie a curva lentamente, inclinando para a direção de dentro da curva;

Acelere lentamente e gradualmente.

Prudência ao fazer a curva

- Não faça uma curva junto a um veículo muito grande;
- Mantenha-se dentro da área de visibilidade do motorista do outro veículo;
- O motorista de um veículo maior não poderá vê-lo nas áreas sem visibilidade;
- Os pneus de um veículo longo se deslocam mais para dentro ao fazer uma curva. Não fique posicionado muito próximo do lado de dentro da curva.

Princípio básico (atrito com o solo)

- A frenagem do quadriciclo de-

pende do atrito entre os pneus e o solo. Pisos molhados ou úmidos apresentarão um coeficiente de atrito inferior ao apresentado quando seco e, aumentará a distância da frenagem.

Descidas de rampas

Ao descer com o quadriciclo em um obstáculo e/ou rampa o condutor deverá inclinar o corpo para trás realizando um contra-peso. Estabilizando o quadriciclo.

Subidas de rampas

Ao subir com o quadriciclo em uma rampa ou obstáculo o condutor deverá inclinar o seu corpo para a frente criando um equilíbrio.

CUIDADO

O quadriciclo não para imediatamente ao aplicar os freios. Pilote com atenção e tente antecipar suas reações.

Como parar

- Desacelere o quadriciclo.
- Pare aplicando simultaneamente os freios dianteiro e traseiro.

Energia de impacto

Previna-se contra acidentes, aprendendo a frear com precisão. A energia de impacto aumenta direta e proporcionalmente conforme o peso do quadriciclo e o quadrado da velocidade. No caso de colisão à 50 km/h contra um muro, o impacto será equivalente a uma queda livre de uma altura de 10 metros.

2.3. Equipamento de segurança

Capacete

A maioria dos acidentes fatais de quadriciclos deve-se a ferimentos na cabeça. **Sempre use o capacete.**

Roupas

A utilização de jaqueta, botas (ou calçados) de couro, luvas, calça comprida, etc. É muito importante para uma condução segura e para protegê-lo e/ou reduzir ferimentos em geral (o passageiro precisa da mesma proteção).

- Use jaqueta de cor clara e viva, de tecido resistente ou couro, calça comprida, botas (ou calçados) de couro, luvas e capacete com viseira. Evite usar roupas muito folgadas ou que atrapalhem a pilotagem, pois poderão ficar presas nas manoplas, alavancas, pedaleiras, rodas, provocando acidentes graves.

Modificações

Alterações relacionadas à estrutura do quadriciclo ou o uso não convencional, provocará diminuição da segurança e ruídos elevados que acabarão reduzindo a vida útil do quadriciclo. Além de serem ilegais, estas alterações causarão a perda da garantia do quadriciclo.

CUIDADO

Modificações no quadriciclo ou a remoção de peças do equipamento original podem reduzir a segurança do quadriciclo, além de infringir normas de trânsito. Obedeça todas as normas que regulamentam o uso de equipamentos e acessórios.

Cargas**⚠ CUIDADO**

Evite acidentes, tenha cuidado ao instalar acessórios ou cargas em seu quadriciclo. Acessórios e cargas reduzem a estabilidade, desempenho e segurança de seu patinete. Tenha muito cuidado ao conduzi-lo sob essas condições. O design do quadriciclo exige uma distribuição dos produtos de determinadas extensões a serem transportados, buscando o equilíbrio dos produtos. O arranjo inadequado dos produtos afeta perigosamente o desempenho e a estabilidade do veículo. A SHINERAY não terá nenhuma responsabilidade com o fato acima mencionado.

1. Mantenha o peso da carga próximo ao centro de gravidade do quadriciclo. Afastando a carga do centro de gravidade do quadriciclo afetará a dirigibilidade.
2. Ajuste a pressão dos pneus levando em conta o peso adicional.
3. Não fixe nenhum objeto no guidão ou nos amortecedores dianteiros, isto reduzirá a resposta da direção.

4. Fixe firmemente a carga a ser transportada e verifique a fixação com frequência.

Vibrações

As vibrações podem surgir ao pilotar em pistas irregulares e devido à aerodinâmica.

● CAPACIDADE DE CARGA:

60 kg
(incluindo piloto, passageiro, carga e acessórios).

● NOTA

Essas vibrações são características normais do quadriciclo e, portanto, não são cobertas pela garantia.

⚠ CUIDADO

Cuidado ao pilotar com acessórios ou carga. Eles podem prejudicar a estabilidade e o desempenho do quadriciclo.

⚠ CUIDADO

Nunca transporte passageiros nos bagageiros de carga.

Estacionando

Use as travas dos freios para estacionar o quadriciclo.

⚠ CUIDADO

As vibrações podem causar o afrouxamento de porcas, parafusos e fixadores, afetando a segurança especialmente após pilotar em pistas irregulares. Verifique frequentemente o aperto de todos os fixadores. Siga rigorosamente o plano de manutenção preventiva e use somente peças genuínas SHINERAY.

Estacione em lugar plano e firme, com as rodas apontadas para frente. O quadriciclo poderá tombar caso:

- Seja estacionado com o guidão voltado para os lados;
- Seja estacionado em lugares inclinados, arenosos, acidentados ou em superfícies não consistentes. Caso seja necessário parar em lugares instáveis, assegure-se de estacioná-lo de maneira segura, apoiando as rodas evitar que tombe e acione o freio de estacionamento.

3

Instrumentos e controles

Esta seção contém informações sobre os controles e instrumentos da seu quadriciclo.

ATV 125

3.1 - Instrumentos e controles	18
3.2 - Painel de instrumentos	21
3.3 - Interruptor de ignição	22
3.4 - Registro do tanque de combustível	22
3.5 - Abastecimento	23
3.6 - Interruptores	24
3.7 - Trava do Guidão	25
3.8 - Ferramentas	25
3.9 - Afogador	25
3.10 - Freio CBS	26
3.11 - Porta objetos	26
3.12 - USB	27
3.13 - Estacionamento	27

3.1. Instrumentos e Controles



1. Bagageiro de carga traseiro
2. Lanterna traseira
3. Escapamento
4. Roda traseira direita
5. Assoalho direito

6. Roda dianteira direita
7. Farol
8. Assento

3.1. Instrumentos e Controles



1. Bagageiro de carga dianteiro
2. Luz de direção dianteira
3. Roda dianteira esquerdo
4. Assolho esquerdo
5. Roda traseira esquerda

3.1. Instrumentos e Controles

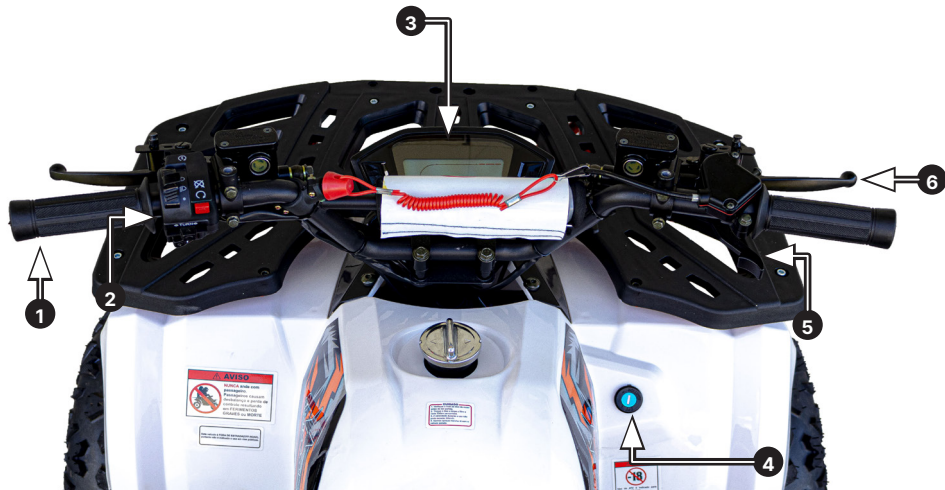

1. Manopla esquerda
2. Comandos esquerdos
3. Painel de instrumentos
4. Ignição
5. Acelerador
6. Manete de freio dianteiro

3.2. Painel de instrumentos

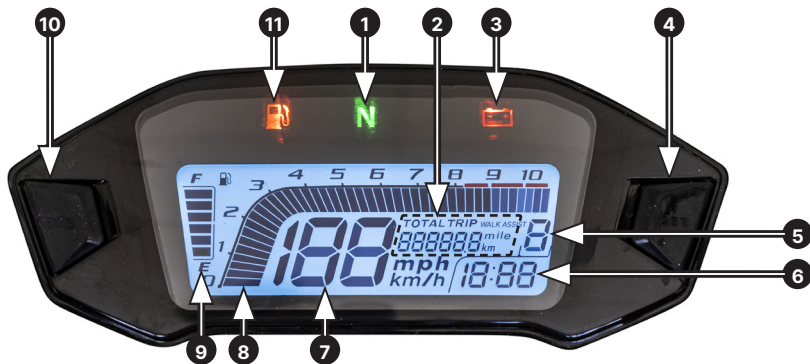
**1. Indicador de Neutro**

Indica se o quadriciclo está em ponto morto (neutro).

2. Odometro parcial/total

O painel demonstra a distância total percorrida ou a distância parcial durante o uso. Para alternar entre total e parcial aperte o comutador do odômetro(4).

3. Indicador de bateria vazia

Indica quando a bateria está completamente vazia.

4. Comutador do odômetro

Altera o odômetro de parcial para total e vice-versa;

5. Indicador de Marchas

Indica que a transmissão está engrenada em uma das cinco marchas;

6. Horímetro

Indica a quanto tempo a moto está ligada;

7. Velocímetro

Indica a velocidade do quadriciclo em Km/h;

8. Conta giros

Indica as rotações do motor a cada 1000 rpm;

9. Indicador de combustível

Indica o quanto de combustível está presente no tanque do quadriciclo. "E" indica tanque vazio, "F" indica tanque cheio.

10. Comutador do velocímetro

Altera o velocímetro de km/h para mph;

3.3. Interruptor de ignição



Posição	Função	Obs.
● Liga	Liga todo o sistema elétrico	A chave não pode ser removida.
OFF Desliga	Desliga todo o sistema elétrico.	A chave pode ser removida.

⚠ CUIDADO

- Não gire a chave de ignição enquanto estiver conduzindo, isto provocará graves acidentes.
- O sistema elétrico permanecerá desligado com a chave na posição (OFF).
- Gire a chave de ignição para a posição (ON) somente com o quadriciclo parado.
- Ao retirar-se do quadriciclo, trave o guidão e leve a chave consigo.
- Deixar a chave de ignição na posição "ON" (ON) com o motor desligado, descarregará a bateria.

3.4. Registro do tanque de combustível

O volume interno do tanque é de 3 litros, incluindo a reserva. O registro está localizado atrás do acabamento esquerdo.

OFF Nesta posição o combustível não sairá do tanque para o carburador. O registro deve ser mantido nesta posição sempre que o quadriciclo não estiver em uso.

ON Nesta posição o combustível fluirá normalmente para o carburador. O registro deve ser mantido nesta posição sempre que o quadriciclo estiver em uso.

⚠ ATENÇÃO

A reserva será indicada no marcador de combustível localizado no painel.



3.5. Abastecimento

Para o abastecimento:

1. Gire a tampa do tanque no sentido anti-horário.
2. Remova a tampa do tanque.
3. Para fechar realize as etapas acima na sequência inversa.



⚠ CUIDADO

A gasolina é altamente inflamável. Abasteça em local bem ventilado e com o motor desligado. Não acenda o cigarro na área em que está sendo feito o abastecimento. E não permita a presença de faíscas ou chamas. Se o combustível ultrapassar o nível indicado, o excesso escoará pelo ladrão da tampa. Certifique-se que a tampa está fechada corretamente. Evite o contato da gasolina com as partes pintadas do quadriciclo, pois danificará a pintura.

3.6. Interruptores

Interruptor esquerdo

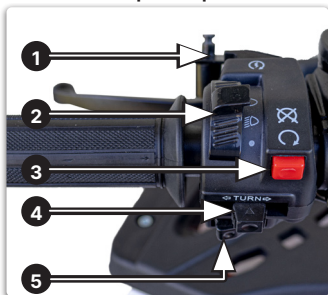

1. Interruptor do partida;
2. Interruptor de farol;
3. Interruptor do motor;
4. Interruptor indicador de direção;
5. Interruptor da buzina.

Posição dos interruptores lado esquerdo	Função
	Farol alto / Farol baixo
	Indicador de direção
	Buzina
	Interruptor de partida
	Desliga tudo

⚠ CUIDADO

Após realizar a conversão, não se esqueça de retornar o interruptor do indicador de direção para a posição central.

3.8. Ferramentas

1. Cabo de extensão
2. Chave de fenda
3. Chave Philips
4. Chave de boca 8×10 mm
5. Chave de boca 12×14 mm
6. Chave allen 5
7. Chave allen 6
8. Chave de vela

As ferramentas que acompanham seu quadriciclo ficam embaixo do assento, juntamente com o "Manual do Proprietário e Garantia".

3.9. Afogador

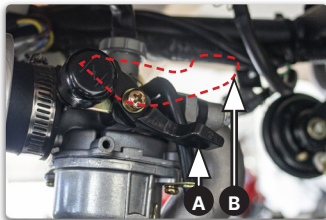

1. ALAVANCA DO AFOGADOR

Com o motor frio para uma melhor partida, use o afogador:

1. Puxe a alavanca do afogador para a posição **B** (acionada).
2. Após o afoçamento do combustível pressione o interruptor de partida para ligar a motocicleta.
3. Aqueça o motor acelerando e fechando lentamente o acelerador.
4. Cerca de 30 segundos após a partida, acione a alavanca do afogador para a posição **A** (desacionada).

3.10. Freio de estacionamento

O quadriciclo inclui trava em ambos os freios. A trava do freio pode ser usado da seguinte forma:

Para travar:

Puxe o freio traseiro completamente;

Empurre o cilindro da trava para baixo até o final;

Se necessário, gire a aba da trava até ela encontrar-se com o rebaixo do cilindro;



Para destravar:

Puxe o freio completamente até que a trava se libere do freio.

3.11. Assento

O assento quando removido permite acesso a bateria, fusível e os parafusos do filtro de ar.



O assento pode ser removido da seguinte forma:

1. Retire a chave da ignição;
2. Localize a trava que se encontra na parte inferior do quadriciclo próximo ao amortecedor traseiro.
3. Puxe a trava e levante o assento ao mesmo tempo;



3.13. Estacionamento

Ao parar o quadriciclo desligue a ignição, alinhe as rodas. Em seguida acione as travas de ambos os freios.

● **NOTA**

Sempre retire a chave de ignição.

4 Partida e Funcionamento

Esta seção contém informações sobre o funcionamento da seu quadriciclo

ATV 125

4.1 - Verificações antes de conduzir 29

4.2 - Ignição 29

4.3 - Amaciamento do Motor 30

4.4 - Transmissão 31

4.5 - Frenagens 31

4.6 - Estacionamento 32

4.7 - Pneus 32

4.1. Verificações antes de conduzir

Os itens abaixo exigem apenas alguns minutos de verificação. Caso necessite de alguma manutenção, procure a concessionária **SHINERAY** mais próxima. Toda vez que for utilizar seu quadriciclo verifique:

1. Nível do óleo do motor.
2. Nível do combustível.
3. Sistema de freio, folga do manete de freio dianteiro).
4. Pneus (pressão e desgaste).
5. Acelerador (funcionamento dos manetes, condições dos cabos e suas folgas).
6. Corrente da transmissão (condição e folga).
7. Sistema elétrico (verifique se o farol, as lanternas, as sinaleiras e demais luzes acendem).
8. Retrovisores (ajuste-os).
9. Posição do registro do tanque de combustível.

4.2. Ignição

Partida com o motor frio

1. Puxe a alavanca do afogador para a posição **B**.
2. Gire o acelerador em 1/8 a 1/4 de volta.
3. Posicione a chave de ignição em **ON** Assim como o interruptor do motor .
4. Assegure-se que a transmissão está em neutro "**N**".
5. Coloque o registro do tanque de combustível na posição "**ON**".
6. Pressione uma das manetes de freio.
7. Pressione o pedal de partida ou o botão de partida.
8. Acione lentamente o acelerador para aumentar a rotação do motor.
9. Volte a alavanca do afogador para a posição **A**, depois que o motor estiver suficientemente

aquecido.

10. Verifique se as travas de freio estão desacionadas e saia lentamente.

Partida com o motor quente

1. Verifique se o afogador está na posição A(desacionado).
2. Coloque a ignição em **ON** "Q" assim como o interruptor do motor.
3. Posicione a marcha em neutro "**N**", observe no painel.
4. Pressione então o botão de partida.
5. Verifique se as travas de freio estão desacionadas e saia lentamente.

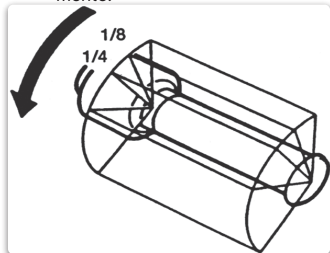

⚠ CUIDADO

Só dê a partida no motor após ter certeza que a transmissão está em neutro (N). Caso contrário se acidentará. Acelerar desnecessariamente (especialmente em rotações elevadas) danificará o motor.

● NOTA

Não é indicado ligar o quadriciclo em marcha mesmo segurando os freios, pois pode desgastar precocemente os elementos de partida elétrica e embreagem centrífuga.

Procedimentos para desligar o motor

1. Solte o acelerador para reduzir a rotação do motor.
2. Posicione a transmissão em neutro "N".
3. Posicione a chave de ignição em **OFF** .
4. Coloque o registro do tanque de combustível em "OFF".

O motor não pega

1. Verifique se há combustível suficiente no tanque.
2. Verifique se foi dada a partida conforme as instruções do manual.
3. Se seu quadriciclo tiver partida elétrica, verifique se o motor de partida funciona corretamente.
4. Se o motor de partida não estiver funcionando corretamente, a bateria poderá estar descarregada.

4.3. Amaciamento do Motor

Os cuidados com o amaciamento durante os primeiros 500 km de uso, prolongarão consideravelmente a vida útil do quadriciclo, além de aumentar seu desempenho.

As recomendações abaixo aplicam-se a toda vida útil do motor e não apenas ao período de amaciamento.

- Não force o motor.
- Evite acelerações bruscas.

⚠ ATENÇÃO

Se o motor for operado em rotações muito altas, será seriamente danificado.

4.4. Transmissão

Mudanças de marchas

- Aqueça o motor.
- Segure o freio.
- Com o motor em neutro, movimente a alavanca de câmbio para frente, selecionando a 1ª marcha.
- Solte o freio gradualmente assim como acelere gradualmente para assegurar uma saída natural.
- Quando o quadriciclo atingir um ponto de equilíbrio (velocidade moderada), e movimente a alavanca de câmbio para frente novamente, selecionando a 2ª marcha. Repita esta operação para mudar sucessivamente para a 3ª, 4ª e marchas.

Redução de marchas

Acelerações fortes, por exemplo, ao ultrapassar outros veículos, poderão ser obtidas reduzindo-se a marcha.

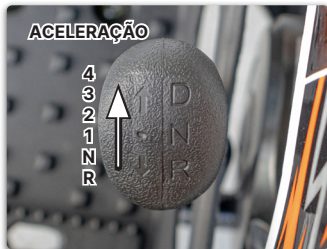

⚠ ATENÇÃO

Não reduza as marchas com o motor em alta rotação, pois além de sobrecarregar a transmissão e forçar o motor, haverá o risco de travar a roda traseira, causando a perda de controle do quadriciclo. Evite acelerações desnecessárias. Desta forma estará economizando combustível e aumentando a vida útil da motocicleta. Ao observar a presença de ruídos estranhos ao conduzir, leve o quadriciclo para uma inspeção em uma Concessionária Autorizada SHINERAY.

4.5. Frenagens

Como aplicar o freio

- Procure sempre frear o quadriciclo acionando simultaneamente e progressivamente os freios dianteiro e traseiro.
- Evite freadas bruscas e desnecessárias.

⚠ CUIDADO

A utilização independente dos freios (dianteiro ou traseiro), reduz a eficiência de frenagem, aumentando consequentemente a distância percorrida e dificultando o controle da seu quadriciclo. Ao conduzir a quadriciclo em pistas molhadas, ou em pistas de areia (terra), a segurança será reduzida. Os movimentos deverão ser cuidadosos em tais condições. Evite curvas ou freadas bruscas. Após conduzir em pistas molhadas ou sob chuva, verifique se os freios estiverem ruins. Retire a umidade dos freios, freando-os aos poucos e em baixa velocidade.

4.6. Estacionamento

Ao parar o quadriciclo, coloque a transmissão em neutro e feche o registro de combustível. Desligue a ignição e retire a chave do interruptor. Acione os freios de estacionamento.

4.7. Pneus

A pressão correta dos pneus influi diretamente na estabilidade e conforto na condução do quadriciclo, além de garantir uma maior durabilidade. Verifique a pressão dos pneus (frios) antes de utilizar o quadriciclo. Verifique se não há rachaduras ou objetos encravados na banda de rodagem dos pneus. Existem vários indicadores de desgaste (t.w.i) distribuídos em vários pontos da banda de rodagem dos pneus.

Condição	Pressão do pneu frio kg/cm ² (psi)
Piloto	Dianteiro: 6.5 psi
	Traseiro: 6.5 psi
Piloto e passageiro	Dianteiro: 6.5 psi
	Traseiro: 6.5 psi

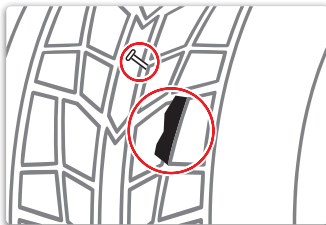
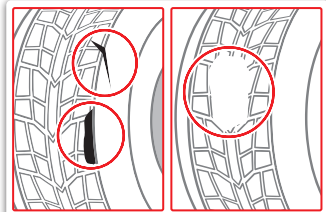
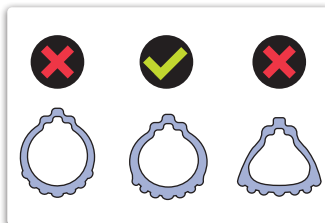

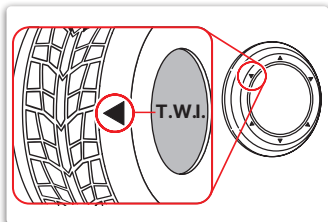
**⚠ CUIDADO**

Não tente reparar um pneu seriamente danificado. A confiabilidade será reduzida. Pneus com pressão incorreta sofrem desgaste prematuro além de afetarem a dirigibilidade e segurança do quadriciclo. Trafegar com pneus muito desgastados é perigoso pois sua aderência será muito reduzida, prejudicando a tração e dirigibilidade do quadriciclo. Utilizar pneus com medidas diferentes das recomendadas afetará negativamente a dirigibilidade do quadriciclo. Troque os pneus assim que os sulcos da banda de rodagem atingirem o limite de desgaste.

5

Manutenção e Pequenos reparos

Esta seção contém informações sobre a manutenção de seu quadriciclo

ATV 125

5.1 - Manutenção	35
5.2 - Óleo do Motor	35
5.3 - Vela de Ignição	37
5.4 - Filtro de Ar	38
5.5 - Cabo do Acelerador	38
5.6 - Regulagem da Marcha-Lenta	39
5.7 - Corrente de Transmissão	39
5.8 - Freios	41
5.9 - Remoção das Rodas	42
5.10 - Baterias	43
5.11 - Fusível	44

5.1. Manutenção

Sempre que precisar de um serviço de manutenção, lembre-se que sua concessionária/oficina autorizada **SHI-NERAY** é quem tem o melhor conhecimento sobre seu quadriciclo e está mais bem equipada, podendo oferecer todos os serviços de manutenção necessários a seu quadriciclo.

⚠️ ATENÇÃO

O plano de manutenção neste “Manual do Proprietário e Garantia” foi baseado em quadriciclos submetidas a condições normais de uso. Se seu quadriciclo for utilizada sob condições severas ou adversas, necessitará de serviços de manutenção mais frequentes do que o especificado.

Procure sua oficina autorizada **SHI-NERAY** para determinar os intervalos corretos de acordo com sua forma de utilização.

⚠️ CUIDADO

Os gases do escape contêm monóxido de carbono. Não faça manutenção com o motor ligado em local onde não haja boa ventilação. Mantenha o quadriciclo em lugar plano, sólido e bem apoiado. Evite contato com o motor e o escape sempre que estiver com o motor ligado e mesmo após desligá-lo. Retire a chave da ignição após desligar o motor. Para fazer a manutenção utilize ferramentas apropriadas.

5.2. Óleo do Motor

Nível de óleo do motor

Verifique diariamente o nível de óleo do motor antes de colocá-lo em funcionamento.

1. Apóie o quadriciclo em local plano.
2. Ligue o motor e deixe-o funcionando em neutro por alguns minutos.
3. Desligue o motor, espere de 2 à 3 minutos. Retire a vareta medidora do lado direito do motor, que está rosqueada e limpe-a com um pano seco.
4. Recoloque a vareta no motor sem rosqueá-la. Retire-a novamente e verifique o nível do óleo.
5. O nível do óleo deve estar próximo do nível máximo da vareta.
6. Reinstale a vareta, ligue o motor e verifique se há vazamentos.

⚠ CUIDADO

Após desligar o motor, o escape e o motor estarão muito quentes, evite o contato para não se queimar.

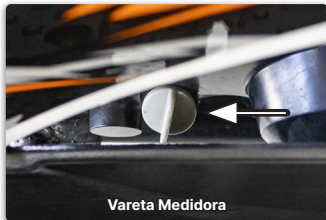

Vareta Medidora

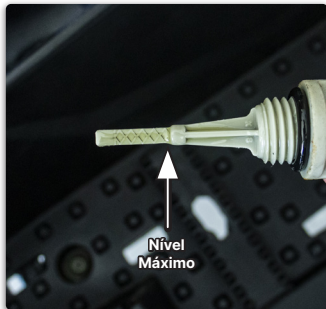

Troca de óleo

O óleo desempenha um papel muito importante na operação do motor e, por essa razão é necessário verificar o óleo diariamente, e trocá-lo a cada 1.000 km de uso através dos procedimentos a seguir.

1. Ligue o motor e funcione-o por 2~3 minutos em neutro.
2. Desligue o motor e espere esfriar.
3. Coloque um recipiente sob o motor e retire o bujão de drenagem de óleo localizado na lateral direita.
4. Verifique se o anel de vedação está em boas condições. Troque se necessário.
5. Reinstale o bujão de drenagem de óleo, retire a vareta e adicione (800ml) de óleo recomendado.
6. Reinstale a vareta.
7. Dê partida no motor e deixe-o funcionando por 2~3 minutos.
8. Desligue o motor e verifique se o nível do óleo está próximo ou

igual ao nível máximo. Certifique-se que não há vazamento de óleo.

● NOTA

Descarte o óleo usado respeitando o meio ambiente. Recoloque-o num recipiente vedado e leve-o ao posto de reciclagem mais próximo. Não jogue óleo usado em ralos ou no solo.

⚠ CUIDADO

Se o motor funcionar com pouco óleo, sofrerá sérios danos. Verifique diariamente o nível do óleo e complete se necessário. Só utilize óleo com especificação SAE 20W /50 JASO-MA (capacidade de óleo do motor = 800ml). O uso de aditivo é desnecessário e não recomendado.

⚠ CUIDADO

O óleo usado pode causar câncer se permanecer em contato com a pele por períodos prolongados, apesar desse perigo só existir se manuseado diariamente, lave bem as mãos com sabão e água imediatamente após o manuseio.



Parafuso do Dreno

5.3. Vela de Ignição

Sempre utilize a vela de ignição recomendada: **A7TC**

Verificação da vela

1. Retire o cabo e remova a vela.
2. Limpe toda a vela de ignição ou troque-a se estiver corroída ou muito suja.
3. Regule a folga da vela entre: 0,8~1,0 mm.
4. Deve ser utilizada a vela acima recomendada.

⚠ ATENÇÃO

A vela deve ser apertada corretamente. Se ficar folgada causará o superaquecimento do motor, danificando-o. Enquanto que uma vela muito apertada danificará a rosca de fixação. Nunca utilize uma vela de grau térmico diferente ao especificado pela SHINERAY, isso causará sérios danos ao motor.

5.4. Filtro de Ar

Inspeção

Verifique se o filtro de ar está contaminado ou obstruído. O elemento do filtro de ar deve ser limpo a cada 1.000 km. Caso o elemento do filtro de ar esteja deteriorado ou deformado, deverá ser substituído.

Remoção

1. Localize o filtro de ar acima do motor.
2. Retire os parafusos do filtro de ar.
3. Retire o elemento do filtro de ar.



Montagem

Execute os procedimentos de remoção na ordem inversa.

⚠ CUIDADO

No caso de utilização do quadriciclo em regiões com muita poeira, será necessário verificar o filtro de ar com maior frequência.

⚠ ATENÇÃO

O filtro de ar deve estar intacto ou o motor sugará a poeira e a sujeira, encurtando a vida útil do motor. Se o elemento do filtro de ar for mal instalado, haverá entrada direta de poeira e contaminantes no motor, acarretando diminuição de potência e danos. Durante as lavagens do quadriciclo evite jogar água diretamente na carcaça do filtro de ar. Não utilize gasolina ou solventes muito inflamáveis para limpar o elemento e a carcaça do filtro de ar, pois podem provocar incêndios ou explosões.

5.5. Acelerador

Ajuste do cabo acelerador

Verifique se o acelerador se movimenta livremente. Folga livre necessária: 2~6 mm. Se o acelerador não girar livremente, ajuste o cabo.

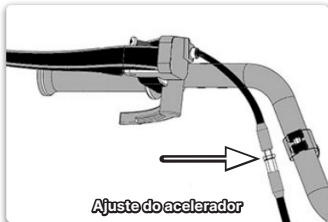

⚠ ATENÇÃO

Após ajustar, ligue o motor e verifique novamente o movimento livre da manopla. Repita o procedimento de ajuste quantas vezes forem necessárias.

5.6. Regulagem da Marcha-Lenta

⚠️ ATENÇÃO

Para uma boa regulagem da rotação da marcha-lenta, o motor deve estar adequadamente aquecido. Deixe-o funcionando em marcha - lenta por 2~3 minutos.

Com o quadriciclo no cavalete principal, aqueça o motor até a temperatura normal de operação.

1. Gire o parafuso do carburador até obter a rotação especificada. Marcha - lenta 1.500 ± 150 rpm;
2. Acelere levemente para ver se há alteração na rotação da marcha-lenta.

⚠️ CUIDADO

A marcha-lenta deve ser ajustada com o motor quente. Ajuste a marcha-lenta no valor recomendado, através do parafuso de ajuste e com a moto no cavalete principal em piso nivelado.



MARCHA-LENTA 1.500 ± 150 rpm.

5.7. Corrente de Transmissão

A vida útil da corrente de transmissão da seu quadriciclo depende de ajustes e lubrificações. Manutenções inadequadas provocarão danos ou desgaste prematuro da corrente, pinhão e coroa. Verifique o sistema de transmissão da seu quadriciclo diariamente e efetue as manutenções recomendadas pelo plano de manutenção. Note que quando o quadriciclo é utilizado em regiões de muita poeira, os serviços de manutenção devem ser mais frequentes.

Inspeção da corrente

1. Apóie o quadriciclo em um cavalete central com o motor desligado e a transmissão em neutro.
2. Pressione com as mãos a parte central da corrente, meça sua folga. Folga recomendada: 5~10 mm.
3. Gire as roda traseiras e veja se a folga se mantém constante em toda a extensão da corrente. Se houver folga em uma região e tensão em outra, o sistema de tração deverá ser inspecionado.

4. Verificar se há o engripamento de alguns elos por falta de lubrificação.
5. Girando novamente a roda traseira, faça uma inspeção visual na corrente, coroa e pinhão. Veja se há roletes danificados, pinos frouxos, elos presos, frouxos ou danificados, desgaste excessivo, dentes danificados, quebrados ou excessivamente desgastados, etc.

Lubrifique a corrente caso esteja com elos presos, oxidados ou engripados. Se a lubrificação não resolver o problema deverá ser substituído o conjunto de transmissão (coroa, corrente e pinhão).

Ajuste de folga da corrente

Para ajustar a folga da corrente.

1. Folgue o eixo traseiro folgando seus parafusos e porcas (#1);
2. Folgue os parafusos da barra superior do eixo de freio traseiro (#2).

Para apertar a corrente de transmissão:

1. Coloque a marcha em neutro.
2. Movimente a barra superior do eixo traseiro para trás até chegar a folga da corrente desejada.
3. Quando a corrente alcançar a folga aperte os parafusos do eixo traseiro(#1) e finalmente aperte os parafusos da barra superior do eixo traseiro(#2).

Para folgar a corrente de transmissão:

1. Coloque a marcha em neutro.
2. Movimente a barra superior do eixo traseiro para frente até chegar a folga da corrente desejada.
3. Quando a corrente alcançar a folga aperte os parafusos do eixo traseiro(#1) e finalmente aperte os parafusos da barra superior do eixo traseiro(#2).

Folga da corrente de transmissão:

- 5.0 - 10.0 mm (0.19 - 0.39 in)

Mantenha a corrente da seguinte forma:

1. Remova lama e detritos da correia utilizando um pincel ou flanela.
2. Lubrifique a correia inteira, certificando-se de que as placas da corrente e rolamentos estejam suficientemente lubrificadas.

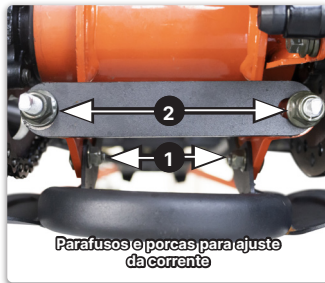

● NOTA

Sempre substitua o conjunto (corrente, coroa e pinhão), caso contrário haverá desgaste prematuro do componente novo.

⚠ CUIDADO

Após o ajuste, a marca no regulador da corrente deve coincidir com a marca gravada na balança.

Limpeza e lubrificação

Antes de lubrificar a corrente limpe-a com solvente não inflamável e deixe-a secar completamente. Para a lubrificação, recomenda-se a utilização de óleo especial para correntes. Aplique o lubrificante de maneira que penetre bem em todos os elos, pinos, roletes e placas da corrente.

● NOTA

Não coloque muito lubrificante, pois além de favorecer o acúmulo de poeira e areia, com o movimento da corrente, ele espirrará por todo o quadriciclo, inclusive no pneu, podendo provocar um acidente.

● NOTA

O lubrificante indicado é o específico para uso em transmissão graxa branca pra correntes.

5.6. Lubrificação das juntas

As juntas devem ser lubrificadas nos intervalos especificados na tabela de manutenção. Use óleo de alta qualidade para garantir a vida útil dos componentes. O quadriciclo dispõe de múltiplos bicos de graxa localizados na frente e na traseira.

Locais a serem lubrificados:

1. Coluna de direção.
2. Braços giratórios.
3. Articulações esféricas inferior e superior do braço giratório.
4. Juntas esféricas dos tirantes.
5. Balança traseira.

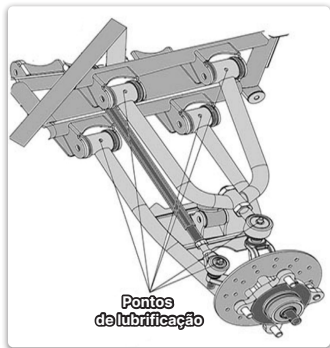

5.6. Checagem dos rolamentos das rodas

Os rolamentos das rodas devem ser checados nos intervalos especificados na tabela de manutenção. Com o quadriciclo posicionado numa superfície plana movimente as rodas segurando as por cima afim de indentificar folgas nos rolamentos. Se for identificado folgas nos rolamentos, ou a roda não estiver girando suavemente busque uma autorizada SHINERAY.

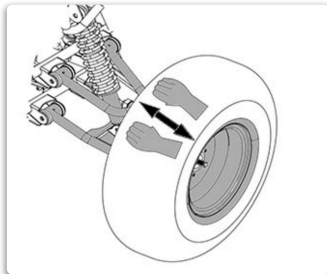

5.6. Direção dos pneus

O quadriciclo vem equipado com pneus direcionais. O desenho das bandas de rodagem giram em apenas uma direção, ranhuras laterais em ambos os lados do pneu apontam para o centro, criando um desenho no formato da letra "W". A letra "W" deve estar apontando pra frente em cada pneu.

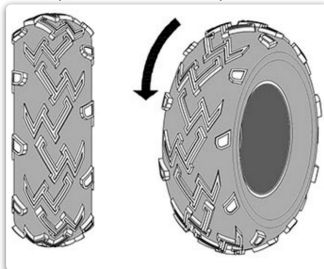

● NOTA

Pneus direcionais podem apenas serem rotacionados de frente para trás. Verifique o indicador de direção no formato de uma seta na lateral do pneu.

● NOTA

A direção das pneus é crítico para a segurança e a dirigibilidade.

5.6. Cambagem das rodas

Ajustar a cambagem das rodas influencia a dirigibilidade. Se faz necessária a cambagem adequada das rodas para garantir a segurança e desempenho. Para determinar se as rodas estão desalinhadas conduza seu quadriciclo e verifique se as rodas se mantêm alinhadas durante a condução ou se o quadriciclo levemente converge para os lados.

Como verificar a convergência da roda:

1. Coloque o quadriciclo em uma superfície nivelada.
2. Verifique a pressão em todos os pneus.
3. Posicione o conjunto do guidão e as rodas para a frente. Amarre o guidão para segura lo no lugar.
4. Marque os centros da banda de rodagem de ambos os pneus dianteiros com giz.
5. Meça a largura "A" entre as marcas. (Verifique a imagem)

6. Gire os pneus dianteiros em 180° até que as marcas fiquem exatamente opostas uma à outra.
7. Meça a largura "B" entre as marcas. (Verifique a imagem)
8. Calcule a cambagem.
Cambagem = "B"- "A"
(Medida de "B" menos a medida de "A").
9. Se a cambagem estiver incorreta, se faz necessário o ajuste.

Ajustando a Cambagem

1. Marque as duas extremidades dos tirantes. Esta medida será necessária durante o ajuste.
2. Afrouxe as contraporcas nas extremidades dos tirantes (#1) (Verifique a imagem).
3. O mesmo número de voltas deve ser dado tanto para a direita quanto para tirante esquerdo (#2) (Verifique a imagem) até que se chegue a cambagem pretendida. Isso é para manter o mesmo comprimento dos tirantes.

4. Aperte as contraporcas da extremidade do tirante de ambos os tirantes. 35 Nm/25,3 ft/lbs

● NOTA

Cambagem recomendada = 15mm(1.5cm)(0.59in) .

⚠ CUIDADO

Após o ajuste da cambagem, conduza o quadriciclo em baixas velocidades a fim de determinar se os ajustes foram bem sucedidos.

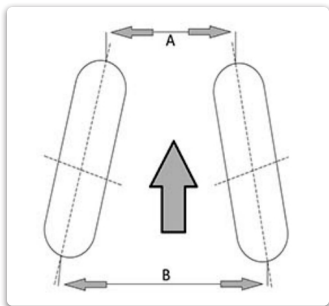

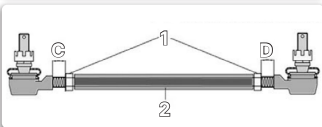
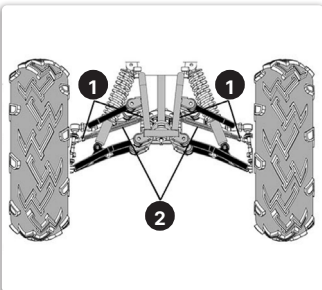

● **NOTA**

Ajuste o tirante de forma que (C) e (D) tenham a mesma distância.

5.8. Freios

Inspeção dos freios

Acione os freios dianteiro e traseiro, respectivamente, e verifique se as pastilhas de freios dianteiro e traseiros estão desgastadas. Verificar a espessura da pastilha de freio e seu limite de uso. A substituição deve ser feita nas Concessionárias Autorizadas e recomendamos que sejam utilizadas peças originais **SHINERAY**.

Inspeção do nível de fluido de freio dianteiro e traseiro

1. Verifique no visor do reservatório do fluido de freio se o nível de fluido encontra-se entre as marcas mínimas e máximas. Especificação do fluido recomendado = DOT3 ou DOT4.



▲ **CUIDADO**

Se as pastilhas estiverem com desgaste, substitua-as imediatamente. Pastilhas de freio com desgaste causam acidentes.



⚠ CUIDADO

Se as pastilhas estiverem com desgaste acima do limite, substitua-as imediatamente. Pastilhas com desgaste causam acidentes.

5.16. Remoção das rodas**Rodas dianteiras**

1. Apóie o quadriciclo em um cavalete central em local nivelado, deixando as rodas dianteira suspensas.
2. Remova os quatro parafusos e finalmente retire a roda.

Para a montagem, execute os procedimentos de remoção na ordem inversa.

**Rodas traseiras**

1. Apóie o quadriciclo em um cavalete central em local nivelado, deixando as rodas dianteira suspensas.
2. Remova os quatro parafusos e finalmente retire a roda.

Para a montagem, execute os procedimentos de remoção na ordem inversa.



5.10. Bateria

Este quadriciclo está equipado com uma bateria. Se a bateria parecer ter perdido sua capacidade, consulte sua concessionária **SHINERAY**.

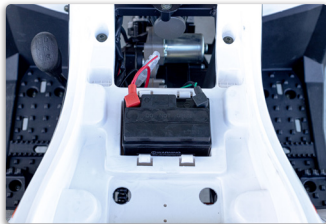

⚠ CUIDADO

O líquido da bateria é venenoso e muito perigoso, provocando sérias queimaduras, etc. Contém ácido sulfúrico. Evite o contato com a pele, olhos ou roupas.

Antídoto:

EXTERNO: Lavar bastante com água.

INTERNO: Beber leite em abundância ou água. A seguir leite de magnésia, ovos batidos ou óleo vegetal. Chamar um médico imediatamente.

OLHOS: Lavar com água por 15 minutos e consultar imediatamente um médico. As baterias produzem gases explosivos. Mater longe de faíscas, chamas ou cigarros. Ventilar o local quando carregar a bateria ou quando usar em lugares fechados. Proteger sempre os olhos quando for trabalhar perto da bateria. Mantenha fora de alcance das crianças.

MANUTENÇÃO DA BATERIA

1. Quando o quadriciclo não for usada durante um mês ou mais, retire a bateria e guarde-a em um lugar escuro e fresco. Recarregue completamente a bateria antes de voltar a instalá-la.
2. Quando instalar a bateria, verifique que as conexões estejam corretas. O fio vermelho (positivo) é para terminal + e o fio preto (negativo) é para o terminal -. Sempre conectar primeiro o fio vermelho (positivo) depois o fio preto (negativo).

⚠ ATENÇÃO

Para recarregar a bateria do tipo selada, é necessário um carregador de bateria especial (Tensão / Corrente constante).

O uso de um carregador de bateria convencional pode diminuir a duração da bateria.

5.11. Fusível

A queima frequente do fusível indica sobrecarga ou curto-circuito no sistema elétrico. Se isso ocorrer, procure uma Concessionária / Oficina Autorizada **SHINERAY** para fazer os reparos necessários. Posicione a chave de ignição em "OFF". Deve ser utilizado um fusível de 15A. O suporte do fusível está localizado abaixo da carenagem lateral esquerda junto a bateria. Remova a carenagem, e o fusível queimado ao lado da bateria e coloque um novo. Se o fusível queimar outra vez, isso indica que deve haver outro problema em outra parte elétrica.

⚠ CUIDADO

Mantenha o interruptor de ignição na posição "Off" para remover o fusível. Evite curto-circuito e acidentes.

● NOTA

Tenha sempre um fusível reserva no quadriciclo. Ele será útil no caso de uma pane no sistema.

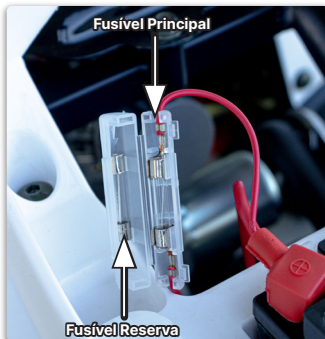

6

Limpeza e armazenamento

Esta seção contém informações sobre os cuidados com seu quadriciclo

ATV 125

6.1 - Limpeza e conservação

47

6.2 - Armazenamento

48

6.1. Limpeza e conservação

⚠ ATENÇÃO

Nunca lave seu quadriciclo sob sol forte.

Limpe seu quadriciclo regularmente para manter uma boa aparência e proteger a pintura, além de aumentar sua durabilidade e facilitar a verificação de qualquer dano ou vazamento de óleo.

1. Faça uma mistura de água e querosene e aplique no motor, carburador, tubo de escape, rodas, suporte lateral e cavalete central para remover os resíduos de óleo e graxa. Manchas de piche são removidas com querosene puro.
2. Enxágue com água em abundância.
3. Com um pano ou esponja macia e sabão neutro, lave o tanque de combustível, o assento, os paralamas e as tampas laterais.
4. Enxugue seu quadriciclo

com um pano macio. Remova pequenos riscos na pintura com cera de polimento.

5. A aplicação de polidor deve ser feita com um pano macio ou algodão e através de movimentos circulares. Nas peças pintadas e cromadas utilize um polidor que não contenha abrasivos.
6. Logo após a limpeza, lubrifique a corrente da transmissão.
7. Ligue o motor e deixe-o funcionando por alguns minutos.

● NOTA

Para não riscar a pintura, evite remover poeira com pano seco. Não use detergentes que possam danificar a pintura.

⚠ ATENÇÃO

Lavar o quadriciclo com água em alta pressão, pode danificar alguns componentes, portanto, evite isso. Evite pulverizar água em alta pressão diretamente nos seguintes componentes: cubos das rodas, saída do escapamento, tanque de combustível, parte inferior do assento, carburador, trava do guidão, interruptor de ignição, painel de instrumentos e interruptores. A eficiência dos freios será afetada logo após a lavagem. Tome cuidado nas primeiras freadas. Após a lavagem, verifique as condições de frenagem dirigindo em local seguro à baixa velocidade. Se necessário ajuste ou repare. Se as condições não forem ideais, acione o freio levemente até secar. Durante a limpeza. Evite que a água escorra para dentro do escape, pois causará problemas na partida.

6.2. Armazenamento

Para armazenar o quadriciclo por um longo período de tempo, deve se prestar muita atenção para evitar umidade, luz solar e chuva, e proteger o quadriciclo de danos desnecessários. Deve-se executar um exame minucioso naquelas partes mais importantes e seus subconjuntos antes do armazenamento.

1. Troque o óleo.
2. Lubrifique a corrente.
3. Drene o combustível do tanque e do carburador (se o quadriciclo não for ser utilizada por mais de um mês, todo combustível deve ser drenado), posicione o registro do tanque em "OFF" e coloque uma solução anti-corrosiva, em seguida feche o tanque com a tampa.
4. Retire a vela, coloque cerca de 15~20 ml de óleo limpo no cilindro, pressione o botão de partida e finalmente recoloca a vela.
5. Retire a bateria e coloque-a em local escuro, fresco e arejado.

É recomendado que a bateria seja recarregada uma vez por mês. Limpe o quadriciclo, borrife agente protetor nas peças pintadas e aplique anti-ferrugem nas peças vulneráveis.

6. Encha os pneus se necessário e armazene o quadriciclo com as rodas suspensas do piso.
7. Cubra o quadriciclo com uma capa protetora.

4. Drene a solução anti-corrosiva do tanque de combustível. Em seguida, reabasteça com combustível até o nível desejado.
5. Antes de conduzir, teste o quadriciclo em baixa velocidade e em local seguro.

⚠ ATENÇÃO

A chave de ignição deve estar na posição OFF "OFF" antes de pressionar o pedal de partida. Para proteger o sistema de ignição, a vela deve ser recolocada no lugar.

Recolocação em serviço

1. Remova a capa protetora e limpe o quadriciclo.
2. Troque o óleo se o quadriciclo tiver sido armazenada por mais de quatro meses.
3. Recarregue a bateria e recoloca-a no quadriciclo.

7

Garantia de manutenção

Esta seção contém informações sobre a garantia.

ATV 125

7.1 - Registro de garantia 51

7.2 - Termo de garantia 55

7.3 - Plano de manutenção 58

7.4 - Controle de revisão 61

7.5 - Quadro de revisões 68

7.6 - Substituição do painel 70

7.7 - Rede de concessionárias e oficinas autorizadas (SAC) 71

7.2. Termo de garantia

A presente garantia entra em vigor na data da nota fiscal do veículo e está condicionada à apresentação e cumprimento integral deste Termo de Garantia, bem como de todas as determinações contidas no Manual do Proprietário e Garantia. Leia atentamente todas as instruções e recomendações do fabricante, e lembre-se: a adequada manutenção do veículo, conforme instruções contidas no Manual do Proprietário e Garantia, é “fator essencial” para a segurança do piloto e do passageiro, bem como é condição indispensável para concessão da presente garantia.

1. **PRAZO DE VALIDADE:** A **SHINERAY**, garante o quadriciclo novo distribuído por suas concessionárias, contra falhas de fabricação, ou de material durante o período de 90 (noventa) dias, já englobando as previsões legais, a contar da data da venda registrada na nota fiscal e transcrita no Registro de Garantia. Exija de sua concessionária o correto preenchimento do Termo de Garantia, inclusive com a data e a sua assinatura. A primeira revisão deverá ser realizada com 5000km tendo tolerância de 50km para mais ou para menos, ou com 30 dias tendo tolerância de 10 dias para mais ou para menos. A condição que ocorrer primeiro deverá ser executada.
2. **ABRANGÊNCIA DA GARANTIA:** A garantia abrange os reparos necessários em decorrência de falha de material, montagem ou fabricação, reconhecidas como defeituosas exclusivamente pelo fabricante ou seu representante. As peças reconhecidas como defeituosas serão reparadas ou substituídas gratuita e exclusivamente através da rede de concessionárias **SHINERAY** e/ou oficinas autorizadas. Qualquer peça ou componente mecânico somente será substituído na hipótese de impossibilidade de seu reparo ou recondicionamento, sendo que no caso de substituição, os itens substituídos serão de propriedade da **SHINERAY**.
3. **CONDIÇÕES GERAIS DA GARANTIA:** Dirija-se a um revendedor da rede de concessionárias **SHINERAY** imediatamente após a suspeita ou constatação de qualquer anormalidade técnica. Atenção: a utilização continuada do veículo em condições tecnicamente anormais, sem a imediata providência do proprietário, poderá acarretar outros danos ao veículo que não serão atendidos em garantia, além do que consistirá causa de extinção definitiva da garantia. Todas as revisões periódicas mencionadas no Manual do Proprietário e Garantia, devem ser rigorosamente efetuadas, numa concessionária e/ou oficina autorizada **SHINERAY** e na periodicidade estabelecida. Não são cobertos por esta garantia os defeitos resultantes de desgaste natural das peças, desuso prolongado, utilização inadequada do veículo ou para fins de competição, acidentes de qualquer natureza, se o quadriciclo foi transformado ou modificada, ou equipada com acessórios e itens não aprovados pela **SHINERAY**, e casos fortuitos e de força maior.
4. O veículo deve ser protegido e mantido adequadamente, inclusive quanto à integridade da pintura. Os defeitos de funcionamento, pintura e/ou alteração de cor, decorrentes de influências externas anormais, intempéries, impactos, substâncias químicas do meio ambiente, inclusive corrosão por efeitos de maresia, detritos de origem animal ou vegetal, aplicação de substâncias químicas (combustível ou produtos não recomendados pela **SHINERAY**). Não serão cobertos em garantia.

7.2. Termo de garantia

1. A solicitação da garantia deve ser feita com a apresentação do veículo completo à concessionária e não a peça defeituosa separadamente. Juntamente com o manual e nota fiscal do quadriciclo.
Atenção: As avarias decorrentes de negligência ou má utilização do quadriciclo, desrespeito às instruções contidas no Manual do Proprietário e Garantia, sobrecarga do quadriciclo, ou inexperiência do piloto, não serão cobertas pela garantia.
6. Por constituírem itens que sofrem desgaste natural ou de manutenção, as peças e serviços descritos a seguir não são cobertos pela garantia, qualquer que seja o tempo ou quilometragem decorridos:
 - Óleos lubrificantes, graxas, aditivos, fluidos e similares;
 - Reapertos, lavagem, lubrificação, verificações, ajustes, regulagens, etc;
 - Alinhamento e balanceamento das rodas;
 - Pastilhas de freio, juntas, lâmpadas, fusíveis, cabos e bateria (acessórios);
 - Peças que se desgastam com o uso, como por exemplo: pneus, câmaras de ar, amortecedores, discos de fricção, rolamentos, retentores e demais peças que possuem vida útil determinada, etc;
 - Estofado com deterioração normal e demais itens aparentes, devido ao desgaste pelo uso ou exposição ao tempo.
7. **RESTRICÇÕES:** A presente garantia se restringe ao quadriciclo, suas peças e componentes, não cobrindo quaisquer repercussões, mesmo decorrentes de avarias ou defeito do quadriciclo, suas peças e componentes, tais como:
 - Despesas com transporte, socorro, guincho ou hospedagem, atendimento home-office;
 - Lucro cessante e outros gastos decorrentes da indisponibilidade do veículo.
8. **EXTINÇÃO DA GARANTIA:**
 - Pelo decurso do prazo de validade da garantia;
 - A qualquer tempo, automaticamente, na hipótese de violação do velocímetro;
 - Não cumprimento de qualquer uma das revisões periódicas, nos prazos e quilometragens estipulados;
 - Execução das manutenções, reparos e regulagens em oficinas que não pertencem à rede de concessionárias **SHINERAY/ Oficina Autorizada**;
 - Inobservância de qualquer uma das instruções e recomendações contidas no Manual do Proprietário e Garantia, bem como das disposições constantes neste Termo de Garantia, sobretudo nas condições gerais da garantia acima;
 - Negligência na manutenção, limpeza ou conservação.

7.2. Termo de garantia

09. Na utilização do quadriciclo na praia ou em cidades praianas, onde maresia é bastante acentuada, recomenda-se proceder a lavagem semanal com água doce para evitar a fixação do sal e conseqüentemente a oxidação das peças metálicas além da aplicação de anti-ferrugem. Consulte a seção "Limpeza e conservação" deste manual.

10. O contato com água salgada causa oxidação nas partes metálicas do veículo. Portanto, é recomendada a lavagem com água doce imediatamente após o uso nestas condições.

11. Não utilizar o quadriciclo em locais com acúmulo de água superior a 20 cm, tais como: ruas alagadas em decorrência das chuvas, córregos, etc, evitando assim danos ao motor e demais componentes.

12. Problemas na bateria decorrentes do não uso prolongado do quadriciclo não são cobertos pelo sistema de garantia. Recomendamos que, caso o quadriciclo permaneça em desuso por mais de 30 dias, deixe o disjuntor desligado e dê uma carga antes de reconectá-la. Consulte a seção "armazenamento" deste manual para maiores detalhes.

IMPORTANTE: Além da manutenção periódica, é de responsabilidade do proprietário fazer todas as verificações diárias simples antes da utilização do equipamento, tais como: verificar o grau de desgaste e a pressão dos pneus; verificar o perfeito funcionamento do sistema de iluminação; verificar os níveis dos fluidos e óleo do motor. *No caso de dúvida, o Manual do Proprietário e Garantia sempre deve ser consultado.

A cada revisão a concessionária deverá carimbar, assinar e datar no CONTROLE DAS REVISÕES PERIÓDICAS.

Apenas na primeira revisão a mão-de-obra será gratuita, devendo o consumidor arcar com as despesas de óleo lubrificantes, peças e serviços excluídos da garantia. O custo das demais revisões previstas correrá por conta do consumidor.

7.3. Plano de manutenção

- Procure uma concessionária ou oficina autorizada **SHINERAY** sempre que necessitar de manutenção. Lembre-se de que são elas quem mais conhecem seu quadriciclo, estando totalmente preparadas para oferecer todos os serviços de manutenção e reparos.
- A **Tabela de Manutenção** na página a seguir especifica com que frequência os serviços devem ser efetuados e quais itens necessitam de atenção. É fundamental seguir os intervalos especificados para garantir o desempenho adequado do controle de emissões, além de maior segurança e confiabilidade.
- Os intervalos de manutenção são baseados em condições normais de uso. Quadriciclos usadas em condições rigorosas ou incomuns necessitam de serviços mais frequentes. Procure uma concessionária ou oficina autorizada **SHINERAY** para determinar os intervalos adequados a suas condições particulares de uso.

7.3. Plano de manutenção

Item	Operações	Intervalo (*)					
	Km	500	2000	4.000	6.000	8.000	a cada
Fusível Principal	Verificar (**)		●	●	●	●	3.000
Bateria	Verificar (**)		●	●	●	●	3.000
Carburador	Verificar/Ajustar (***)				●		9.000
Fluido de freio	Verificar o nível (****)		●	●	●	●	3.000
Sistema de freio	Verificar	●	●	●	●	●	3.000
Pastilha de freio	Verificar		●	●	●	●	3.000
Interruptor da luz de freio	Verificar		●	●	●	●	3.000
Cavalete lateral	Verificar	●	●	●	●	●	3.000
Cavalete central	Verificar	●	●	●	●	●	3.000
Suspensão dianteira e traseira	Verificar folgas de buchas e pivôs	●	●	●	●	●	3.000
Braços/Pivôs	Lubrificação	●	●	●	●	●	2.000
Óleo da transmissão	Verificar	Toda revisão					
	Substituir					●	8.000
Absorvedor de fuligem/fagulhas	Limpar	Toda revisão a partir da 3ª revisão					

7.3. Plano de manutenção

Item	Operações	Intervalo (*)					
	Km	500	2.000	4.000	6.000	8.000	a cada
Sistema de direção	Verificar	A cada 1.000 Km ou semanalmente					
	Alinhar	Se necessário					
Porcas, parafusos e fixações	Verificar	●	●	●	●	●	2.000
Carenagens	Conferir torques de aperto e alinhamento	●		●		●	2.000
Rodas	Verificar alinhamento, folgas, rolamentos e cubos (****)	●	●	●		●	6.000
Eixos: balança traseira e rodas	Verificar e lubrificar (***)	●	●	●	●	●	2.000
Pneus	Verificar e calibrar	A cada 1.000 Km ou semanalmente					
Folga de válvulas	Verificar e ajustar	●	●	●	●	●	1.000
Vela de ignição	Verificar	●	●	●	●	●	3.000
	Trocar					●	8.000
Corrente de transmissão	Verificar, ajustar e lubrificar (***)	A cada 500Km ou semanalmente.					
Óleo do motor	Trocar (***)	A cada 1.000Km (1ª troca aos 500km)					
Filtro de ar	Limpar (***)	●	●		●		3.000
	Trocar (***)			●		●	6.000

Nota: O óleo do motor deverá ser substituído a cada 1.000Km independente da revisão. Sendo a primeira troca com 500km.

(*) Para tempos maiores, repita as operações conforme frequência.

(**) Realizar inspeção visual quanto a quebras, anomalias nas carcaças e integridade dos terminais, além do funcionamento do componente.

(***) Em casos de utilização em condições severas, poeira, lamas e muita umidade, além de frequente utilização ou armazenamento em locais de praias se faz necessário a limpeza e/ou troca dos componentes, assim como a verificação, com maior frequência, reduzindo intervalo.

(****) O fluido deverá ser substituído a cada 24 meses

Quadriciclo

Data da entrega:

--	--	--	--	--	--	--	--

7.4 CONTROLE DE REVISÃO

2ª Revisão

2.000 Km

Km real

					Km
--	--	--	--	--	----

(1.900- 2.100)

Número do chassi:

--	--	--	--	--	--	--	--	--	--	--	--	--	--	--	--	--	--	--	--	--	--	--	--	--	--	--	--	--	--	--	--	--	--	--	--	--	--	--	--

Proprietário

Nome/Razão:

Endereço:

Município:

U.F.:

CEP:

--	--	--	--	--	--	--	--	--	--	--	--	--	--	--	--	--	--	--	--	--	--	--	--	--	--	--	--	--	--	--	--	--	--	--	--	--	--	--	--	--	--	--

Data:

Número da O.S. (Ordem de Serviço)

--	--	--	--	--	--	--	--

--	--	--	--	--	--	--	--	--	--	--	--	--	--	--	--	--	--	--	--	--

Carimbo e Assinatura da Concessionária

--

7.5. Quadro de revisões

A manutenção periódica a ser realizada deverá estar de acordo com o Plano de Manutenção descrito anteriormente neste Manual do Proprietário e Garantia.

<p>Carimbo da Concessionária</p>	<p>MÃO-DE-OBRA GRATUITA</p> <p>1ª Revisão 500 Km ou 30 Dias</p> <p>Nº O.S. _____ Data: ____ / ____ / ____ Km: _____</p>	<p>Carimbo da Concessionária</p>	<p>Troca de Óleo 1.000 Km</p> <p>Nº O.S. _____ Data: ____ / ____ / ____ Km: _____</p>	<p>Carimbo da Concessionária</p>	<p>2ª Revisão 2.000 Km</p> <p>Nº O.S. _____ Data: ____ / ____ / ____ Km: _____</p>
<p>Carimbo da Concessionária</p>	<p>Troca de Óleo 3.000 Km</p> <p>Nº O.S. _____ Data: ____ / ____ / ____ Km: _____</p>	<p>Carimbo da Concessionária</p>	<p>3ª Revisão 4.000 Km</p> <p>Nº O.S. _____ Data: ____ / ____ / ____ Km: _____</p>	<p>Carimbo da Concessionária</p>	<p>Troca de Óleo 5.000 Km</p> <p>Nº O.S. _____ Data: ____ / ____ / ____ Km: _____</p>
<p>Carimbo da Concessionária</p>	<p>4ª Revisão 6.000 Km</p> <p>Nº O.S. _____ Data: ____ / ____ / ____ Km: _____</p>	<p>Carimbo da Concessionária</p>	<p>Troca de Óleo 7.000 Km</p> <p>Nº O.S. _____ Data: ____ / ____ / ____ Km: _____</p>	<p>Carimbo da Concessionária</p>	<p>5ª Revisão 8.000 Km</p> <p>Nº O.S. _____ Data: ____ / ____ / ____ Km: _____</p>

7.5. Quadro de revisões

A manutenção periódica a ser realizada deverá estar de acordo com o Plano de Manutenção descrito anteriormente neste Manual do Proprietário e Garantia.

Carimbo da Concessionária	Troca de Óleo 9.000 Km
	Nº O.S. _____ Data: ___ / ___ / ___ Km: _____

Carimbo da Concessionária	6ª Revisão 10.000 Km
	Nº O.S. _____ Data: ___ / ___ / ___ Km: _____

Carimbo da Concessionária	Troca de Óleo 11.000 Km
	Nº O.S. _____ Data: ___ / ___ / ___ Km: _____

Carimbo da Concessionária	7ª Revisão 12.000 Km
	Nº O.S. _____ Data: ___ / ___ / ___ Km: _____

7.6. Substituição do Painel

Carimbo da Concessionária	1ª Substituição <input type="text"/> Km
	Nº O.S. _____ Data: ____ / ____ / ____ Km: _____

Carimbo da Concessionária	2ª Substituição <input type="text"/> Km
	Nº O.S. _____ Data: ____ / ____ / ____ Km: _____

Observações:

7.7 Rede de concessionárias e oficinas autorizadas (SAC)

Para um melhor esclarecimento, satisfação e confiabilidade na execução de serviços, acesse o site www.shineray.com.br e busque a concessionária ou oficina autorizada mais próxima.

Para maiores informações, acesse o site: www.shineray.com.br ou envie e-mail para: sac@shineraydobrasil.com.br



SAC

Serviço de Atendimento
ao Consumidor

www.shineray.com.br
sac@shineraydobrasil.com.br

SHINERAY MOTOS DO BRASIL

Estr. Tdr Norte, 3005 - SUAPE, Cabo de Santo Agostinho - PE CEP : 54590-000

